

## ДЕКЛАРАЦИЯ СООТВЕТСТВИЯ

Всем, кого это может заинтересовать:

Мы, Airtec International Ltd Couper Street GLASGOW G4 0DL United Kingdom

заявляем, что мы несём полную ответственность за поставку/изготовление

бензинового ударного гайковёрта Master 35® с квадратным приводом 1" и с  
приводом от специального двигателя Emak,

серийный № MA \_\_\_\_\_

Подробная информация относительно веса, уровней шума и вибрации и т.д. содержится в настоящем «Руководстве по эксплуатации», в котором содержится данное заявление, и она отвечает требованиям соответствующих нижеупомянутых стандартов Европейского Союза:

2006/42/ЕС Директива о безопасности машин и оборудования

В дополнение к вышеупомянутым законам ударный гайковёрт соответствует нормам UNI EN12100, связанным с надлежащей инженерной практикой и проектированием.

ITALY

A. BISSOLI

BARCO DI BIBBIANO (PC)

**AIRTEC® S.R.L.**  
Via Tarantelli n° 2-4  
42021 BARCO di BIBBIANO (RE) ITALY  
Tel. 0522 246518 r.a. - Fax 0522 246520  
Cod. Fiscale e Partita IVA 00657060356  
(Name and signature of authorised Person)

(место и дата выдачи)

(имя и подпись уполномоченного лица)

Директоры:

А. Биссоли (Италия) А. Килпатрик

Секр. комп.:

А. Килпатрик Зарегистрирована в  
Шотландии под номером 135384

Новое издание июнь 2022 г.

## СОДЕРЖАНИЕ

Использование изделия и основные технические данные	1
Меры безопасности	2
Органы управления – иллюстрации	3
Органы управления – инструкция по использованию	4
Запуск/остановка	5
Основные правила безопасности	6
Текущее обслуживание	7
Двигатель – ремонт	8
Детали двигателя – покомпонентные изображения и спецификации деталей	10
Ударный механизм – ремонт	15
Ударный механизм и коробка передач – покомпонентные изображения и спецификации деталей	16
Рекомендации по выявлению и устранению неисправностей	19
Общие сведения	19
Инструменты для мастерской	20
Принадлежности	21

## ОБЛАСТЬ

Ударный гайковёрт Master идеально подходит для удаления/установки путевых шурупов в деревянных шпалах и соединительных болтов стыковых накладок и подкладок в местах, где невозможно выделить «окно» в движении поездов, или ограничен доступ на место работы, или если прочие источники питания, к примеру, воздушные компрессоры, генераторы или блоки питания, недоступны. Master также сверлит отверстия под шурупы подкладок деревянных шпал благодаря специальному адаптеру, которое позволяет устанавливать/удалять свёрла за считанные секунды.

Если имеется возможность использовать путь без ограничений в течение достаточного времени («окно» в движении поездов), гайковёрт можно установить на одну из выпускаемых нами тележек для инструмента с тормозом, что значительно облегчает работу оператора как в вертикальном, так и горизонтальном положении. В этом случае вес гайковёрта несёт на себе тележка, а не оператор.

Большинство резьбовых крепёжных деталей могут сниматься/устанавливаться менее чем за три секунды.

## ТЕХНИЧЕСКИЕ СВЕДЕНИЯ

### 1. РАЗМЕРЫ БОЛТОВ

Диаметр от 16 до 32 мм (5/8" до 1 1/4")

### 2. РАЗМЕРЫ

Длина 600 мм (23 5/8")  
Высота 284 мм (11")  
Ширина 452 мм (17 3/4")

### 3. ДВИГАТЕЛЬ – двухтактный специальный Airtec ЕМАК065 (63,4 куб. см), отвечает требованиям стандартов EUR5 и ЕРАЗ

Максимальная скорость без нагрузки 9500 об/мин  
Мощность 3.4 HP 2.6 kW @ 7800rpm  
Ёмкость топливного бака 0,8 л

### Пропорции смешивания топлива

Неэтилированный бензин, мин. октановое число 89, газохол с содержанием этилового спирта менее 10% или топливо E10 с маслом для двухтактного двигателя.

### СМЕСЬ СООТНОШЕНИЕ МЛ. НА УНЦИЙ НА

МАСЛО	ЛИТР	ГАЛЛОН США
Минеральное 25:1	40	3
Синтетическое 50:1	20	11/2

**⚠ НЕ ПРИМЕНЯТЬ масло для двухтактных лодочных двигателей**

### 4. КОРОБКА ПЕРЕДАЧ

Залить 0,25 л (1/2 пинты) масла Gazpromneft Reductor CLP68, Mobil Gerar 626, Carter EP68, Merpoa 68, Valvoline 80W-90 или эквивалентного несинтетического редукторного масла вязкостью 68 до уровня середины смотрового стекла, расположив гайковёрт в горизонтальном положении. Заменять масло каждые 12 месяцев.

### 5. ЗАЖИГАНИЕ – ЦИФРОВОЕ

Свеча зажигания Champion RCJ-4 или эквивалент. Зазор должен быть 0,5 мм.

### 6. УДАРНЫЙ МЕХАНИЗМ

Ввести 130 г (4 1/2 унции) консистентной смазки **Molybdenum Disulphate Grease**, Castrol MS3, Klubern N12MF, Valvoline NLG 1 # 2 или, эквивалент, класс качества 2.

### 7. УРОВЕНЬ ШУМА

Рабочий уровень согласно ISO3744  
Звуковое давление (LpA) 101.7 дБА  
Мощность звука (LWA) 114,8 дБА

**⚠ Постоянно должны быть надеты средства защиты слуха.**

### 8. КВАДРАТНЫЙ ХВОСТОВИК

Стандартный 1" (25,4 мм)

### 9. КРУТЯЩИЙ МОМЕНТ

Приблизительно 500–2500 Нм. В особых условиях можно создавать более высокий крутящий момент. Master способен отдать любой резьбовой крепёж, затянутый ранее любым другим бензиновым ударным гайковёртом.

### 10. ВОЗДЕЙСТВИЕ ВИБРАЦИИ

Воздействие вибрации (её продолжительность) имеет большее значение, чем уровень вибрации. Например, устройство с низким уровнем вибрации, которое требует больше времени для выполнения работы, создаёт большее воздействие, чем устройство с высоким уровнем вибрации, которое выполняет работу значительно быстрее. Нижеприведенные данные получены в ходе практических путевых испытаний, проведенных в Великобритании в феврале 2020 г. Достигнутые фактические показатели могут изменяться в зависимости от техники работы оператора и состояния гайковёрта, креплений, граней болтов и головки.

Гайки стыковой накладки 43 мм (1 11/16") – 2,25 секунды					
	Вибрация	EAV		ELV	
		Время работы в минутах	Количество крепежа, шт.	Время работы в минутах	Количество крепежа, шт.
Завинчивание	12.28m/s <sup>2</sup>	20	533	80	2133
Отвинчивание	11.05m/s <sup>2</sup>	25	667	98	2613
Путевые шурупы 38,6 мм (1 1/8") – 2,5 секунды					
	Вибрация	EAV		ELV	
		Время работы в минутах	Количество крепежа, шт.	Время работы в минутах	Количество крепежа, шт.
Завинчивание	11.90m/s <sup>2</sup>	21	504	85	2040
Отвинчивание	14.72m/s <sup>2</sup>	14	336	55	1320

### 11. ВЕС

17,9 кг

## МЕРЫ БЕЗОПАСНОСТИ

**ПЕРЕД ТЕМ** как использовать ударный гайковёрт **ВНИМАТЕЛЬНО** прочтите данные правила безопасности и убедитесь, что Вы их в полной мере **ПОНИМАЕТЕ**. **НЕ ДОПУСКАЙТЕ** необученный персонал к использованию гайковёрта.



1. Надевайте надлежащую **ЗАЩИТНУЮ ОДЕЖДУ**, а также защитную обувь, очки, перчатки и средства защиты слуха в соответствии с правилами предприятия, рабочими условиями и/или государственными законами.

2. Последствия воздействия вибрации могут быть **УМЕНЬШЕНЫ** соблюдением нескольких простых правил:

а) следует всегда носить защитные перчатки и содержать руки в тепле и сухости

б) необходимо строго выполнять все требования по техническому обслуживанию гайковёрта

в) не допускается работа с изношенными головками, изношенный рабочий вал необходимо заменять. Использование нашего **НЕПРОХОДНОГО КАЛИБРА** позволяет быстро и легко проверить износ рабочего вала и головок.

г) всегда, когда возможно, следует выполнять работу по очереди с напарником/напарниками.

3. **ПРЕЖДЕ ЧЕМ** заводить гайковёрт, следует осторожно **ЗАПОЛНИТЬ** топливный бак в хорошо проветриваемом месте, избегая проливов. Использовать комплектную топливную воронку или безопасную канистру. **КАТЕГОРИЧЕСКИ ЗАПРЕЩАЕТСЯ** заливать или добавлять топливо во время работы двигателя. До начала заправки дать машине остыть, **⚠ НЕ ДОПУСКАТЬ** переполнения бака, оставить место для теплового расширения топлива. Держать инструмент подальше от открытого огня или оборудования, которое создаёт искры, например, рельсорез или рельсошлифовальная машина. Не оставлять смесь в топливном баке в течение длительного периода времени.

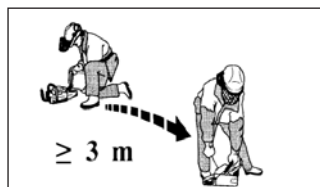

4. На выхлопе установлен каталитический нейтрализатор для снижения уровня вредных выбросов в соответствии с требованиями стандартов EUR5 и EPA3. Во время работы и некоторое время после неё катализатор становится **ГОРЯЧИМ**. **ИЗБЕГАТЬ** прикосновения.

5. Убедитесь в том, что вы знаете расположение органов управления (кнопки, рычаги), и как их использовать для того, чтобы при возникновении аварийной ситуации быстро **ОСТАНОВИТЬ** гайковёрт.

6. Категорически запрещается работать гайковёртом в закрытых помещениях ввиду опасности отравления угарным газом.

7. Снимать **КРЫШКУ ТОПЛИВНОГО БАКА** **ОСТОРОЖНО**, поскольку в баке от нагрева может возникнуть давление. Это особенно важно в жаркую погоду, если гайковёрт лежал на солнце, или после его продолжительной работы.

8. **⚠** Категорически запрещается при работе носить свободно висящие украшения, галстуки или слишком свободную либо порванную одежду.

9. Обеспечить для работы **УСТОЙЧИВУЮ** постановку ног и сохранять хорошо уравновешенное положение тела.

10. Проверить, чтобы шнур стартера не был истёртым или изношенным.

11. Использовать только головки и принадлежности, **ОТВЕЧАЮЩИЕ ТРЕБОВАНИЯМ ПО КАЧЕСТВУ ДЛЯ УДАРНОГО ИНСТРУМЕНТА**. **⚠ КАТЕГОРИЧЕСКИ ЗАПРЕЩАЕТСЯ** использовать головки для **РУЧНОГО ИНСТРУМЕНТА**.

12. Для закрепления головки или принадлежности на квадратном приводе использовать резиновые кольца и стальные штифты, или иные подходящие фиксирующие устройства. **⚠ КАТЕГОРИЧЕСКИ ЗАПРЕЩАЕТСЯ** использовать прутья, проволоку, гвозди или пластмассовые хомуты.

13. До начала работы установить **РЫЧАГ ПЕРЕКЛЮЧЕНИЯ ПЕРЕДАЧ** в **НЕЙТРАЛЬНОЕ** положение.

14. Регулярно проверять гайковёрт на наличие повреждений. Убедитесь, что зажимы всё время стоят плотно. Небрежный уход за аппаратом приведёт к снижению его эффективности, а также создаст дополнительный шум и вибрацию.

15. **ВЫКЛЮЧИТЬ ДВИГАТЕЛЬ ПЕРЕЖДЕ, ЧЕМ** транспортировать гайковёрт на новое место.

16. Соблюдать **ОСТОРОЖНОСТЬ** при **ПОДЪЁМЕ** или переносе гайковёрта – его вес в заправленном состоянии без принадлежностей составляет примерно 18,5 кг.

17. Через 5–8 часов работы двигатель должен выключаться на перерыв в работе. В это время из него может идти некоторое количество дыма.

**БЕЗОПАСНОСТЬ – ЭТО ОТВЕТСТВЕННОСТЬ КАЖДОГО, ДУМАЙТЕ И ДЕЙСТВУЙТЕ ТАК, ЧТОБЫ ОБЕСПЕЧИТЬ БЕЗОПАСНОСТЬ**

## ОРГАНЫ УПРАВЛЕНИЯ – ИЛЛЮСТРАЦИИ



1. Управляющий переключатель  
(заслонка/работа/остановка)

2. Кнопка декомпрессии

3. Рукоятка стартера с возвратным  
механизмом

4. Рычаг газа

5. Предохранитель рычага газа

6. Рычаг переключения передач  
(реверс)

7. Рабочий вал (хвостовик)

8. Маслозаливная пробка со  
смотровым стеклом

9. Крышка топливного бака

10. Местоположение таблички с  
серийным номером

11. Защёлки крышки воздушного  
фильтра

12. Speed Control Regulator

## ОРГАНЫ УПРАВЛЕНИЯ

Инструкция по использованию (расположение см. на стр. 3)



### 1. УПРАВЛЯЮЩИЙ ПЕРЕКЛЮЧАТЕЛЬ

Положения  
ОСТАНОВКА  
РАБОТА  
ЗАСЛОНКА

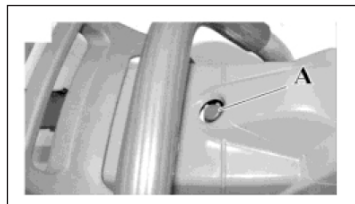

### 2. КНОПКА ДЕКОМПРЕССИИ

Облегчает старт. Перед стартом нажать. После начала работы двигателя выскакивает обратно автоматически.

### 3. РУКОЯТКА СТАРТЕРА С ВОЗВРАТНЫМ МЕХАНИЗМОМ

Всегда необходимо рукой доводить ручку до исходного положения, сохраняя натяжение шнура ⚠ **НЕЛЬЗЯ** для возврата просто отпускать ручку шнура.

### 4. РЫЧАГ ГАЗА

Нажать на предохранительный рычага газа 5 и одновременно нажать на рычаг газа для повышения скорости вращения двигателя.

### 5. ПРЕДОХРАНИТЕЛЬ РЫЧАГА ГАЗА

Предназначен для защиты от непреднамеренного повышения скорости.

### 6. РЫЧАГ ПЕРЕКЛЮЧЕНИЯ ПЕРЕДАЧ

Может устанавливаться в три положения: обозначены **N**, **F** и **R**.

**N** – нейтраль

**F** – вращение по часовой стрелке

**R** – вращение против часовой стрелки

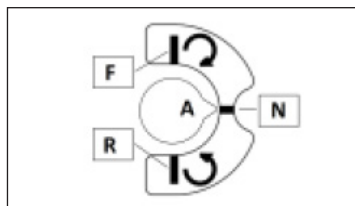

Для сцепления повернуть **полностью** на 90° от нейтрального положения. Вал не вращается, когда мотор простаивает на холостом ходу. Выберите нужную передачу. Если она не включится, мягко нажмите рычаг газа так, чтобы детали передачи слегка двинулись.

### 7. РАБОЧИЙ ВАЛ (ХВОСТОВИК)

Стандартный 1" квадратный вал для установки головки. Принадлежность крепится на квадратный вал стальным штифтом диаметром 5 мм и резиновым кольцом или другим подходящим удерживающим устройством. Если стальной штифт сломается или погнётся, обследуйте принадлежность и квадратный рабочий вал на наличие износа.

⚠ **Изношенные принадлежности вредят квадратного рабочего вала. Изношенный квадратный вал повреждает устанавливаемые на нём принадлежности, а также создаёт дополнительную вибрацию. В случае износа заменить.**

Для проверки степени износа рабочего вала и головок использовать наш непроходной калибр Master 35.



### 8. МАСЛОЗАЛИВНАЯ ПРОБКА

Для наполнения, слива и индикации уровня масла в коробке передач.

### 9. КРЫШКА ТОПЛИВНОГО БАКА

Аккуратно снимите крышку при заполнении топливного бака.

### 10. МЕСТОПОЛОЖЕНИЕ ТАБЛИЧКИ С СЕРИЙНЫМ

НОМЕРОМ Первый серийный номер для нового ударного гайковёрта Master 35 MA20 A001

### 11. ЗАЩЁЛКИ КРЫШКИ ВОЗДУШНОГО ФИЛЬТРА

### 12. SPEED CONTROL REGULATOR 2870.4100

Five position Speed Control Regulator

## ЗАПУСК/ОСТАНОВКА

### 1. ТОПЛИВНАЯ СМЕСЬ

Смесь = 1:25 минеральное  
масло

Смесь = 1:50 синтетическое  
масло с неэтилированным

бензином, мин. октановое  
число 89, газохолом с  
содержанием этилового  
спирта менее 10% или топливом E10.

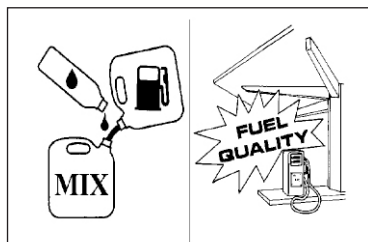

Масло и бензин должны быть тщательно перемешаны в **отдельной** безопасной ёмкости перед заливкой смеси в бак. Заправлять смесь только в **хорошо проветриваемом** месте и далеко от оборудования, которое создаёт искры, такого как рельсорез или рельсошлифовальная машина. **НАПОМИНАНИЕ!** Использование **слишком большого количества** масла приведёт к замасливанью свечи зажигания, а слишком малое количество обуславливает повышенный износ и, в конечном итоге, повреждение двигателя.

### 2. ПОДГОТОВКА К ПУСКУ

Убедиться в том, что уровень масла в коробке передач правильный, и что все гайки и винты затянуты. Наполните топливный бак правильной смесью. Убедиться в отсутствии износа у шнура стартера и у рабочего вала (с помощью непроходного калибра).

### 3. ЗАПУСК ГАЙКОВЁРТА

Установить гайковёрт на **ТВЁРДУЮ** поверхность и занять устойчивую и удобную позицию.

Оденьте головку на рабочий вал и закрепите штифтом и резиновым кольцом или другим подходящим приспособлением.

Рычаг передач поставить на **НЕЙТРАЛЬ (N)**. Нажмите кнопку декомпрессии (2).

Рычаг управления (1) поставить на закрытие заслонки (Choke).

Поставить **пятку** ботинка на нижнюю часть **задней ручки** или защитную дугу рамы. Потянуть за шнур стартера и когда двигатель заведётся, поставить рычаг управления в рабочее положение (RUN), нажать кнопку декомпрессии и потянуть за шнур стартера. После одного-двух вытягиваний шнура двигатель должен завестись. **Если двигатель горячий**, тогда перед запуском закрыть и открыть заслонку карбюратора (рычаг управления (1) на Choke и тогда на RUN).

### 4. РАБОТА С ГАЙКОВЁРТОМ

Всегда соблюдать «МЕРЫ БЕЗОПАСНОСТИ», приведённые на стр. 2.

Установите аппарат так, чтобы головка была сверху затягиваемого/ослабляемого крепления. Держите аппарат, головку и крепление на одной линии.

Выбрать передачу поворотом рычага передач (6) до конца на 90° в положение F или R.

### 5. ОСТАНОВКА ГАЙКОВЁРТА

Отпустите рычаг газа и дайте двигателю возвратиться в режим холостого хода. Поставить рычаг передач в нейтральное положение и выключить двигатель, поставив рычаг управления в положение **STOP**.

### 6. ЗАПРАВКА ТОПЛИВОМ

**ВСЕГДА осторожно** открывать крышку топливного бака, чтобы плавно сбросить избыточное давление, которое могло там образоваться. Категорически запрещается выполнять заправку при работающем двигателе или в замкнутом пространстве. Запрещается курить во время заправки или выполнять заправку в местах, где возможно образование искр от других работающих устройств. Не допускать пролива топлива. Холодное топливо расширяется в горячем баке. Не заполняйте топливный бак, если он горячий.

### 7. РЕГУЛИРОВКА

Карбюратор отрегулирован на заводе в соответствии с международными стандартами уровня вредных выбросов, при этом регулировочные винты заблокированы, позволяя выполнять регулировку не более чем на пол оборота.

**Запрещается пытаться повернуть их больше**, иначе произойдёт поломка пластмассовых фиксаторов головок винтов.

В этом случае возможно превышение норм вредных выбросов.

**Регулировка может выполняться только лишь обученными и компетентными лицами, например, механиками.**

## ОСНОВНЫЕ ПРАВИЛА БЕЗОПАСНОСТИ

**⚠** Только квалифицированный механик, прошедший соответствующую подготовку, может производить ремонт и обслуживание данного оборудования. Вы отвечаете не только за вашу личную безопасность, но и за безопасность ваших коллег. Просьба соблюдать все местные и государственные правила безопасности. Нижеприведённый перечень должен использоваться в качестве руководства.



1. Категорически запрещается эксплуатировать или испытывать любое устройство с

двухтактным двигателем в цеху/мастерской или ином замкнутом пространстве. Это

может привести к скоплению отравляющих газов, а также к необоснованному шуму.

2. Перед любым ремонтом двигателя, слейте топливо из бака в безопасное место.

3. Если гайковёрт не использовался в течении долгого времени, слейте оставшееся топливо и промойте бак.

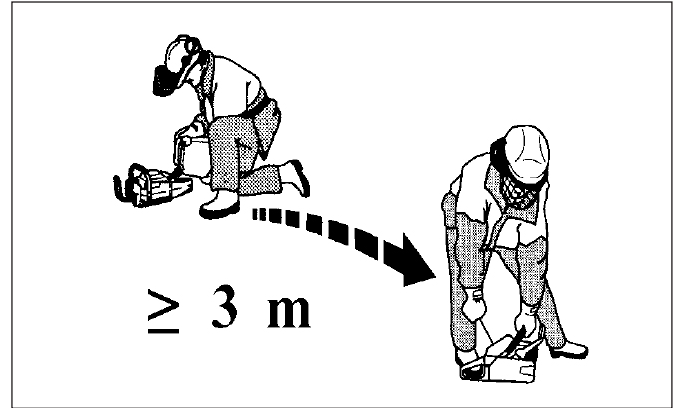

4. Ни при каких обстоятельствах не курите на рабочем месте.

5. Держать рабочее место в чистоте и не допускать наличия остатков старого масла, топлива и грязной ветоши, которые могут воспламениться.

6. Не оставлять топливо в открытых ёмкостях.

7. Использовать для хранения топлива безопасные ёмкости и не допускать наличия в одном месте количества топлива, превышающего разрешённое законом.

8. После ремонта испытать гайковёрт, используя чистое правильно смешанное топливо, в хорошо проветриваемом месте.

**БЕЗОПАСНОСТЬ – ЭТО ОТВЕТСТВЕННОСТЬ КАЖДОГО,  
ДУМАЙТЕ И ДЕЙСТВУЙТЕ ТАК, ЧТОБЫ ОБЕСПЕЧИТЬ  
БЕЗОПАСНОСТЬ**

## ТЕКУЩЕЕ ОБСЛУЖИВАНИЕ (см. покомпонентные изображения на стр. 10-14 и 16-18)

### 1. ЗАМЕНА СВЕЧИ ЗАЖИГАНИЯ 4003.5010

Поднять два зажима крышки корпуса фильтра и снять крышку фильтра 4003.3010. Отодвинуть крышку свечи зажигания. Отвинтить свечу зажигания и заменить её на новую, марки Champion RCJ4 или эквивалентную, убедившись, что зазор свечи зажигания установлен на 0,5 мм.

### 2. ЗАМЕНА ВОЗДУШНОГО ФИЛЬТРА 4003.3080

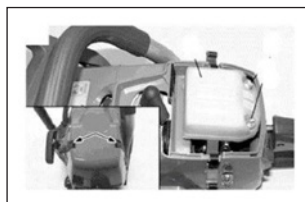

Снять крышку фильтра, подняв её зажимы. Отдать два винта воздушного фильтра и снять фильтр.



Очистить фильтр подходящим обезжиривающим средством, промыть водой и высушить сжатым воздухом. Если фильтр сильно забит или повреждён, заменить его на новый.

### 3. ЗАМЕНА ТОПЛИВНОГО ФИЛЬТРА 4003.1075



Установить гайковёрт в вертикальное положение и осторожно открыть крышку топливного бака 4003.6020, чтобы выпустить скопившееся в топливном баке давление. Вытащить топливный фильтр и заменить его, если он загрязнен.

### 4. ЗАМЕНА ШНУРА СТАРТЕРА 4003.0340

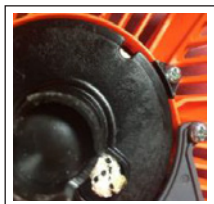

Снять четыре винта 4003.2070 крепления узла стартера 4003.2190 и винты 2300.0520 напротив кожуха глушителя и снять блок стартера. Большим пальцем руки придержать шкив 4003.2130 и отрезать старый шнур, затем дать шкиву плавно повернуться, пока в пружине возврата 4003.2150 не останется никакого натяжения. Снять центральный винт 4003.0690 и шайбу 4003.0700 и медленно снять шкив. Протянуть сквозь шкив новый тяговый шнур и завязать на нём узел. Пропустить другой конец шнура через стартера 4003.2190 и через рукоятку стартера 4003.2180, затем снова завязать узел. Установить шкив на узле пружины возврата и поставить обратно центральный винт 4003.0690 и шайбу 4003.0700. Поместить шнур в бороздке шкива, повернуть шкив по часовой стрелке два полных оборота, затем отпустить его. Повторять до тех пор, пока рукоятка стартера, будучи вытянутой, не вернётся к отверстию в корпусе стартера – примерно шесть полных оборотов при вытягивании. Смонтировать узел стартера обратно на место.

### 5. ЗАМЕНА МАСЛА В КОРОБКЕ ПЕРЕДАЧ

Снять три винта 2300.0512 в блоке переключения передач 2870.1000 и удалить из коробки передач. Слить старое масло. Залить 0,25 л масла Gazpromneft Reductor CLP68, Mobil Gerar 626, Carter EP68, Мерпоа 68, Valvoline 80W-90 или эквивалентное несинтетическое редукторное масло вязкостью 68. Установить обратно на место переключатель и затянуть винты с использованием подходящего резьбового герметика.

### 6. СМАЗЫВАНИЕ МОЛОТА И ВЕДУЩЕГО ВАЛА

Снять три гайки 2310.2061, четыре винта 2300.0851 и кожух передней части 035301. Очистить старую консистентную смазку и ввести вместо неё 130 г (4 1/2 унции) новой дисульфид молибденовой консистентной смазки класса 2. Убедиться в том, что она закачана в отверстия сбоку на корпусе молота 2590.1000 и на все восемь ударных поверхностей. Использование консистентной смазки правильного качества увеличивает срок службы как рабочего вала, так и молота.

### 7. ДВИГАТЕЛЬ

Регулярно очищать корпус стартера и ребер цилиндра. Для очистки использовать щётку или сжатый воздух. Накопление грязи на цилиндре приводит к перегреву, тем самым снижая рабочие показатели двигателя.

### 8. РУЧКИ ДЛЯ ПЕРЕНОСА И УПРАВЛЕНИЯ ЗАСЛОНКОЙ

Заменять резиновые виброамортизаторы, когда они перестают работать или изношены.

### 9. ИНСТРУКЦИЯ ПО ОЧЕРЕДНОМУ ТЕХНИЧЕСКОМУ ОБСЛУЖИВАНИЮ

Рекомендуется вести журнал инспектирования и технического обслуживания, а также по каждому гайковёрту выполнять через каждые три месяца очередное техническое обслуживание. Такой подход позволяет снизить расходы на техобслуживание, повысить производительность и продлить срок службы инструмента. По окончании установить наклейку с указанием даты следующего обслуживания. ЕЖЕДНЕВНО Проверить все болты, винты и гайки на плотность затяжки и уровень масла в коробке передач. ЕЖЕНЕДЕЛЬНО Очистить воздушный фильтр и топливный фильтр. При необходимости использовать подходящий растворитель.

ЕЖЕМЕСЯЧНО	Выполнить очистку свечи зажигания и проверить величину зазора – он должен быть равен 0,5 см.
РАЗ В ТРИ МЕСЯЦА	То же, что выше, плюс следующее: тщательно очистить внутренние поверхности молота и вала и заменить консистентную смазку.
РАЗ В ШЕСТЬ МЕСЯЦЕВ	Заменить топливный фильтр и проверить состояние воздушного фильтра и свечи зажигания.
ЕЖЕГОДНО	Заменить масло в коробке передач

### Использовать только ОРИГИНАЛЬНЫЕ ЗАПАСНЫЕ ЧАСТИ MASTER.

Это обойдётся дешевле, чем использование неоригинальных запчастей, которые обычно выходят из строя значительно быстрее. Использование неоригинальных деталей ведёт к сокращению срока службы гайковёрта, лишает силы гарантию и отрицательно сказывается на страховании ответственности продавца за качество

# ДВИГАТЕЛЬ – РЕМОНТ

(см. покомпонентные изображения на стр. 10-14 и 16-18)

## 1. СНЯТИЕ ВЕРХНЕЙ КРЫШКИ 4003.3006

Снимите кожух глушителя 2650.1670, ослабив для этого четыре винта 2300.0520. Поднимите зажимы верхней крышки, чтобы снять крышку воздушного фильтра 4003.3010. Ослабьте три винта 4003.2070 и поднимите верхнюю крышку. Осторожно оттяните и уберите в сторону провод свечи зажигания, запомнив его положение, чтобы впоследствии правильно присоединить его обратно.

## 2. ЗАМЕНА ВОЗВРАТНОЙ ПРУЖИНЫ СТАРТЕРА 4003.2150

Выполните процедуру замены тягового шнура стартера – см. пункт 4 на стр.7. После снятия шкива с корпуса стартера снимите два винта 4003.0096. Выньте старую пружину, замените её новой. Установите винты обратно. Во время установки крышки стартера сначала

 потяните за стартерный шнур, чтобы убедиться в правильности его действия, затем затяните винты.



**Внимание! Пружина в кассете предварительно натянута. Будьте осторожны!**

## 3. СНЯТИЕ КОЖУХА ГЛУШИТЕЛЯ 2650.1670 И СБОРКА ГЛУШИТЕЛЯ 4003.5270

Снимите четыре винта 2300.0520, фиксирующих кожух глушителя, и поднимите его. Отвинтите два винта 4003.2060 с внутренней стороны глушителя и снимите его вместе с прокладкой 4003.5033. При обратной установке затягивайте винты с моментом затяжки 10 Нм. Нагрейте глушитель, дав поработать двигателю, затем снова подтяните винты. Это гарантирует надёжность крепления глушителя.

## 4. ГЛУШИТЕЛЬ

Глушитель оборудован каталитическим нейтрализатором отработавших газов для соблюдения международных норм по вредным выбросам.

**КАТЕГОРИЧЕСКИ ЗАПРЕЩАЕТСЯ вносить изменения в его конструкцию или снимать его.**

  **ПРЕДУПРЕЖДЕНИЕ**

**а) КАТЕГОРИЧЕСКИ ЗАПРЕЩАЕТСЯ использовать гайковёрт с повреждённым или отсутствующим глушителем. Несоблюдение этого требования может привести к возникновению пожара или повреждению слуха оператора.**

**б) Каталитический глушитель сильно нагревается во время работы, на холостом ходу и остается горячим после использования. Повреждённый глушитель необходимо заменить. Частое забивание глушителя является признаком его непригодности для дальнейшего использования – в этом случае его следует заменить.**

## 5. СНЯТИЕ КАРБЮРАТОРА 4003.3330 РЕГУЛИРОВКА КАРБЮРАТОРА с мая 2023 г

Снимите верхнюю крышку, как описано в пункте 1, затем снимите два винта 2300.0520 с кожуха глушителя, два винта коллектора 4003.3090 и отсоедините трубки 4003.3310 и 4003.6142 от карбюратора, при этом запомните их положение для правильного обратного присоединения. Поднимите и отсоедините тросик дроссельной заслонки 4003.6030 и снимите карбюратор.

## 6. ОТСОЕДИНЕНИЕ ДВИГАТЕЛЯ ОТ УДАРНОГО МЕХАНИЗМА

Полностью снимите ручку для переноса 2800.4650 и 2626.5010 путём снятия двух гаек 2310.2061, двух винтов 4003.2050, стопорного винта 2580 0814 и четырёх винтов 2300.0635, удерживающих на двигателе опорный фланец муфты сцепления 2600.0460.

## 7. СНЯТИЕ МАХОВИКА 4003.2090

Установите в цилиндре приспособление для остановки поршня 4000.0307 и снимите гайку маховика 4003.0040. Откройте узел храповика маховика 4003.1187. С помощью съёмника 4000.0308 снимите маховик.

## 8. СНЯТИЕ ЦИЛИНДРА И ПОРШНЯ

После выполнения действий в пунктах (1), (3) и (6) снимите четыре винта 4003.5030, поднимите и вытащите цилиндр. Узкогубцами снимите фиксирующий зажим 4003.0140 и поршневой палец 4003.0800.

## 9. СНЯТИЕ КАРТЕРА с ТОПЛИВНОГО БАКА

После выполнения действий в пунктах (1), (3), (6) и (7) снимите четыре винта 4003.6050, затем снимите бак, слегка потянув назад ручку с пусковой кнопкой.

## 10. СНЯТИЕ КОЛЕНВАЛА

Примените приспособление для остановки поршня и снимите муфту сцепления 4003.1110. После выполнения действий в пунктах (8), (9) и (10) снимите семь винтов 4003.3230 и отделите картер. При обратной сборке используйте новый комплект прокладок 4003.3190 и два маслоуплотнительных кольца картера 4003.0210.

## ДВИГАТЕЛЬ – РЕМОНТ

(см. покомпонентные изображения на стр. 10-14 и 16-18)

### РЕГУЛИРОВКА КАРБЮРАТОРА с мая 2023 г.

Карбюратор HD67B

Предлагаемые инструменты для настройки карбюратора Специальная отвертка 4000.0335 для регулировки форсунок L, H и T



4000.0335

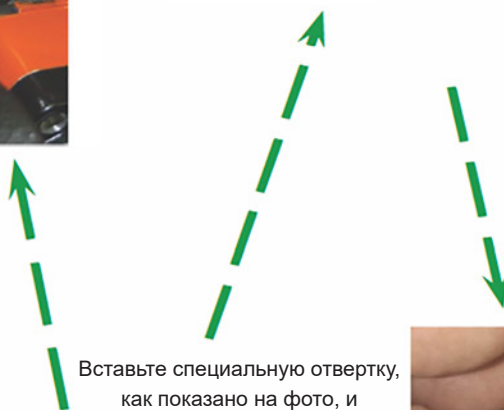

Вставьте специальную отвертку, как показано на фото, и отрегулируйте форсунки

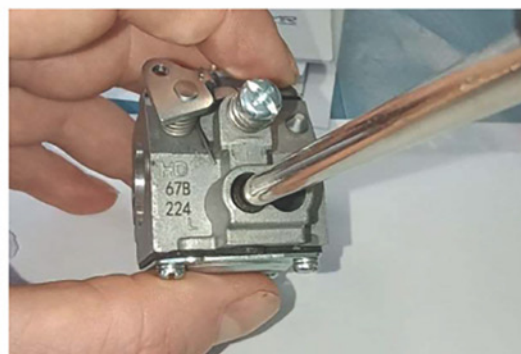

### ТЮНИНГ КАРБЮРАТОРА

Форсунки имеют следующие заводские настройки:

L=2; H=3+3/8

После ремонта или капитального ремонта двигателя необходимо перенастроить карбюратор на исходную настройку

3. Отрегулируйте T-образный винт до тех пор, пока устройство не достигнет оборотов холостого хода в диапазоне от 4800 до 5000 об/мин.

4. Откройте форсунку L, пока обороты не достигнут 2600/2800 об/мин.

### РЕГУЛИРОВКА ХОЛОСТОГО ХОДА (Л) .

1. Запустите устройство и прогрейте его в течение 180 секунд. Если двигатель останавливается, отрегулируйте T-образный винт с помощью отвертки 4000.0335

2. Закройте L-образную форсунку по часовой стрелке до тех пор, пока не будет достигнуто максимальное количество оборотов в минуту. Прекратите вращать жиклер до того, как обороты упадут или устройство заглохнет.

### МАКСИМАЛЬНАЯ РЕГУЛИРОВКА

Отрегулируйте винт H на свободную частоту вращения 9 600-9 800 об/мин с помощью инструмента 4000.0335. Не превышайте 10 000 об/мин, иначе катушка остановит двигатель в качестве меры безопасности.

# СПИСОК ЧАСТЕЙ ДВИГАТЕЛЯ MASTER

КАРБЮРАТОР

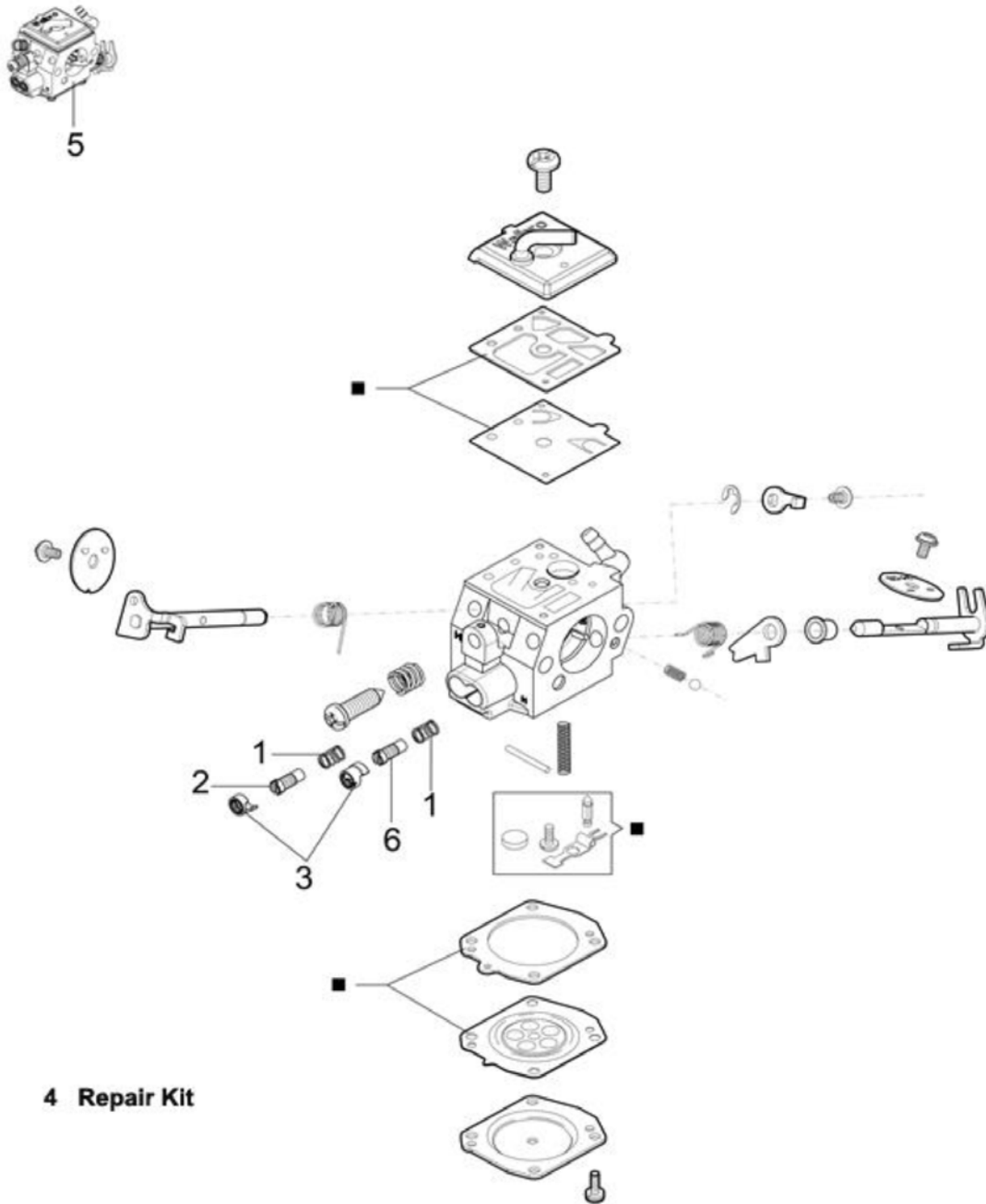

**4 Repair Kit**

Поз.:	Кол-во	Номер детали	Описание
1	2	4003.4010	Пружина
2	1	4003.4020	Винт регулировки на минимум
3	2	4003.4030	Колпачок
4	1	4003.4040	Ремонтный комплект
5	1	4003.3330	Карбюратор РЕГУЛИРОВКА КАРБЮРАТОРА с мая 2023 г
6	1	4003.4050	Винт регулировки на максимум

# СПИСОК ЧАСТЕЙ ДВИГАТЕЛЯ MASTER ЦИЛИНДР И ПОРШЕНЬ

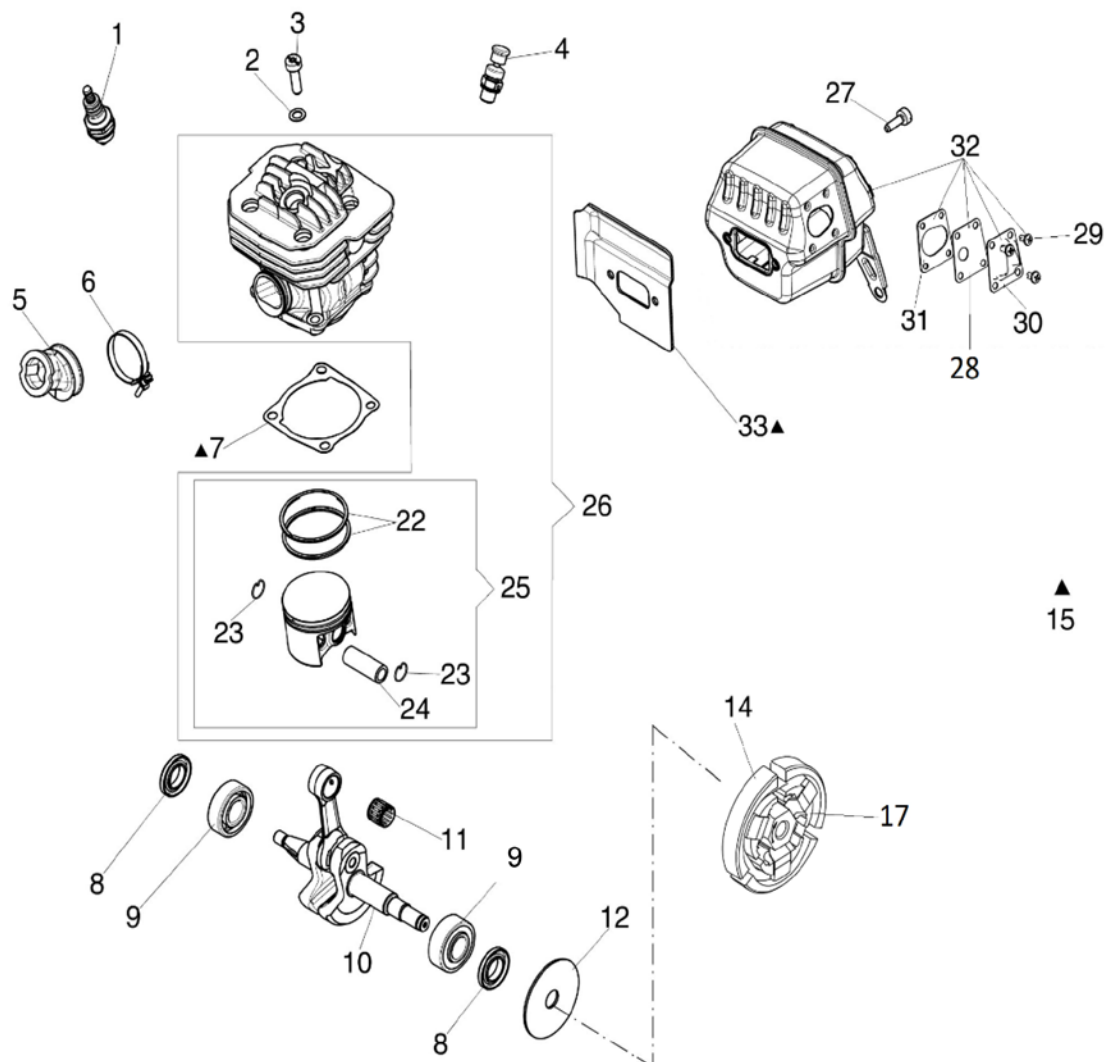

Поз.:	Колво	Номер детали	Описание
1	1	4003.5010	Свеча зажигания
2	4	4000.0885	Шайба
3	4	4003.5030	Винт
4	1	4003.5042	Кнопка декомпрессии (4003.1073)
5	1	4003.5050	Коллектор
6	1	4003.0390	Стопорное кольцо
7	1	4003.0830	Прокладка
8	2	4001.4320	Уплотнение
9	1	4000.0378	Подшипник
10	1	4003.5100	Коленвал
11	1	4003.0580	Подшипник
12	1	4003.0600	Диск сцепления
13	1	4003.5130	Подшипник
14	1	4003.1110	Сцепление в сборе

Поз.:	Колво	Номер детали	Описание
15	1	4003.3190	Комплект прокладок
17	1	4003.0050	Пружина
22	2	4003.5170	Поршневое кольцо
23	2	4003.0140	Пружинный зажим
24	1	4003.0800	Поршневой палец
25	1	4003.5200	Поршень в сборе
26	1	4003.5210	Цилиндр в сборе
27	2	4003.2060	Винт
28	1	4003.5230	Прокладка
29	4	4003.5240	Винт
30	1	4003.5250	Отражатель
31	1	4003.5260	Уплотнение
32	1	4003.5270	Глушитель в сборе
33	1	4003.5033	Уплотнение

# СПИСОК ЧАСТЕЙ ДВИГАТЕЛЯ MASTER ТОПЛИВНЫЙ БАК

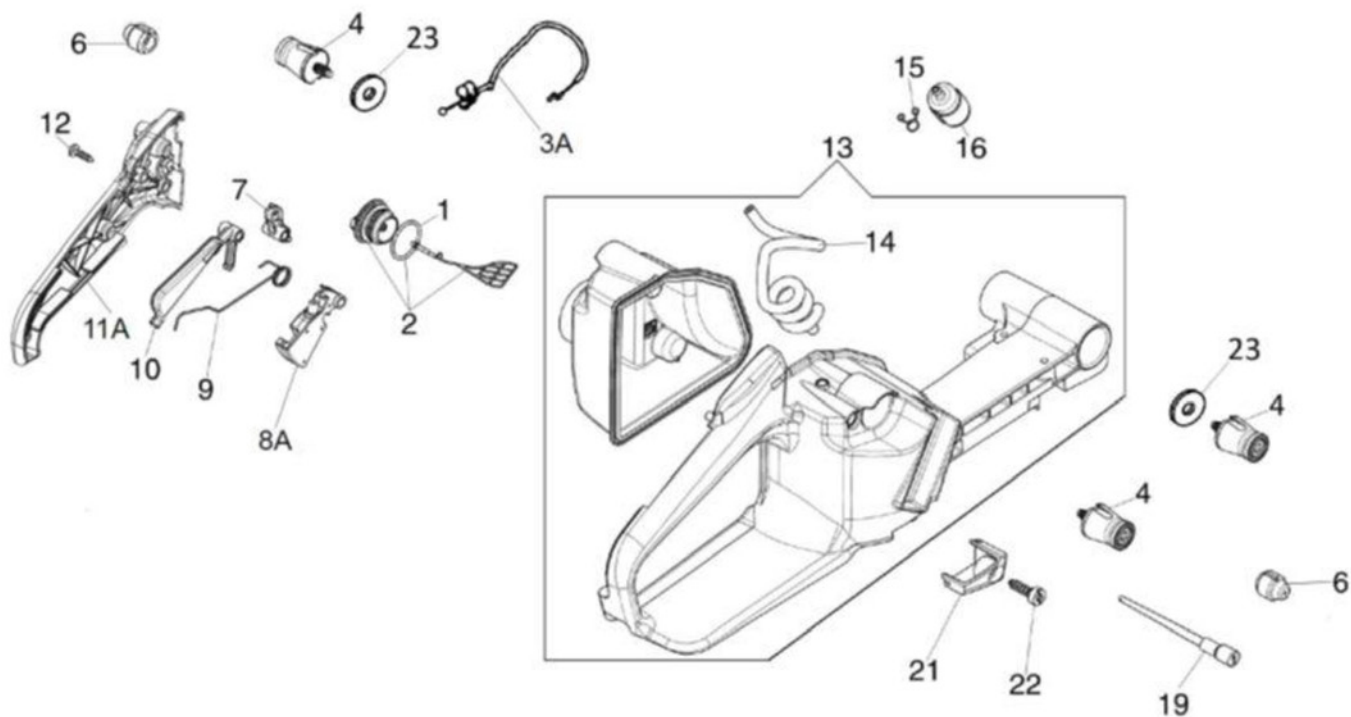

Поз.:	Колво	Номер детали	Описание
1	1	4003.0470	□ Уплотнительное кольцо
2	1	4003.6020	Крышка топливного бака
3	1	4003.6030	Тросик дроссельной заслонки
4	4	4003.6040	Виброамортизатор
5	4	4003.6050	Винт
6	2	4003.0870	Резиновый буфер
7	1	4003.6070	Кулачок
8	1	4003.6080	Рычаг газа
9	1	4003.6090	Пружина
			Предохранитель рычага
10	1	4003.6100	газа
11	1	4003.6110	Крышка ручки
12	3	4003.6120	Винт
13	1	4003.6130	Топливный бак в сборе
14	1	4003.6142	Трубка
15	1	1708.0070	Крепежный зажим
16	1	4003.1075	Топливный фильтр
19	1	4003.0460	Сапун
21	1	4003.6150	Крышка
22	3	4003.2050	Винт
23	2	4003.6160	распорка

# СПИСОК ЧАСТЕЙ ДВИГАТЕЛЯ MASTER

УЗЕЛ СТАРТЕРА

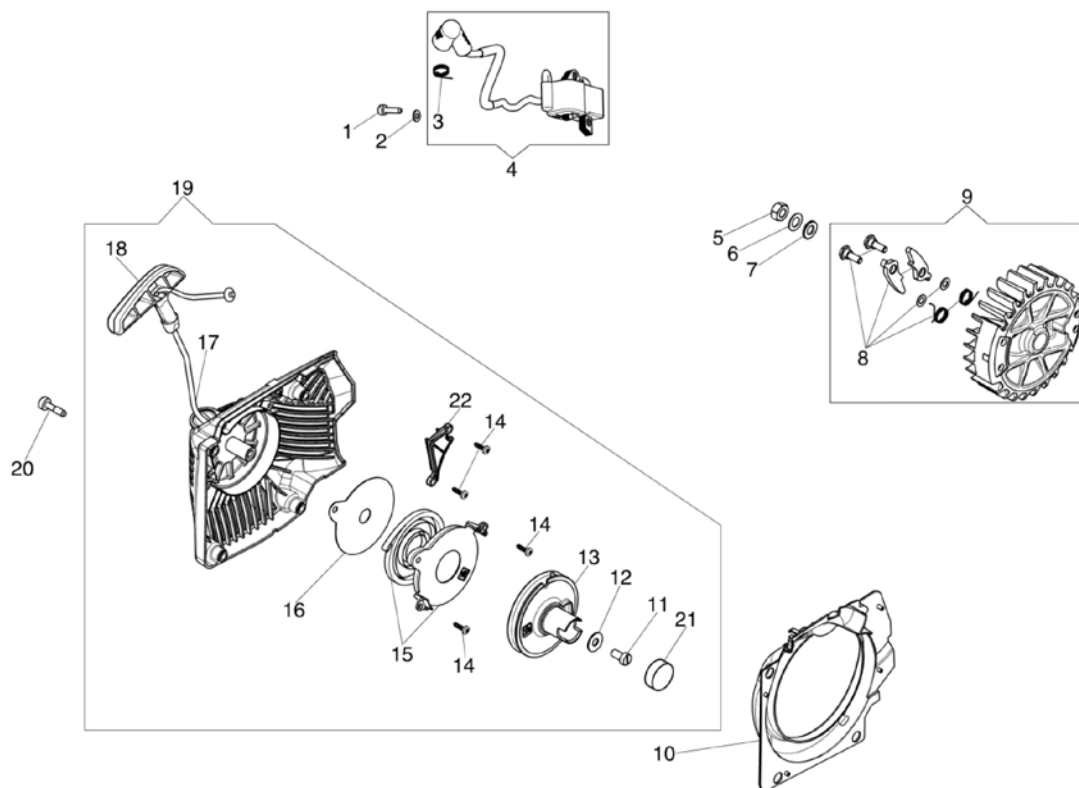

Поз.:	Колво	Номер детали	Описание
1	2	4003.2010	Винт
2	2	4003.0100	Шайба
3	1	4003.2030	Пружина
4	1	4003.2110	Модуль зажигания (4003.2040)
5	1	4003.0040	Гайка
6	1	4003.0670	Шайба
7	1	50.00361	Шайба
8	1	4003.0440	Узел храповика маховика
9	1	4003.2090	Комплект маховика
10	1	4003.2100	Фланец
11	1	4003.0690	Винт
12	1	4003.0700	Шайба
13	1	4003.2130	Шкив стартера
14	4	4003.0096	Винт
15	1	4003.2150	Пружина стартера
16	1	4003.2160	Шайба
17	1	4003.0340	Шнур стартера
18	1	4003.2180	Рукоятка стартера
19	1	4003.2190	Стартер в сборе
20	4	4003.2070	Винт
21	1	4003.2210	Пробка
22	1	4003.2220	Крышка

## СПИСОК ЧАСТЕЙ ДВИГАТЕЛЯ MASTER ВЕРХНЯЯ КРЫШКА И КАРТЕР

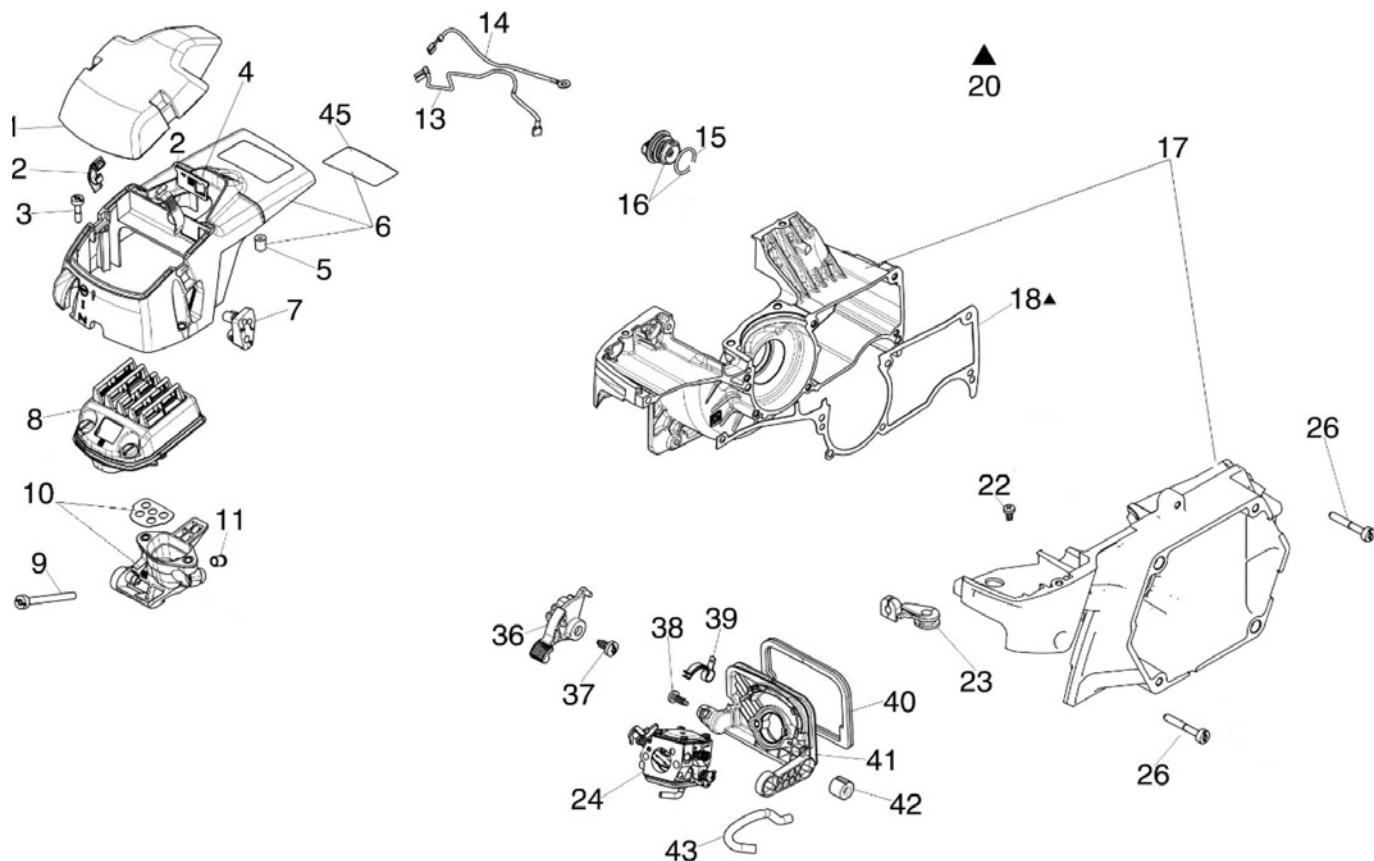

Поз.:	Колво	Номер детали	Описание
1	1	4003.3010	Крышка фильтра
2	2	4003.3020	Зажим
3	2	4003.2070	Винт
4	1	4003.3040	Отражатель
5	1	4003.3050	Распорка
6	1	4003.3006	Крышка
7	1	4003.3070	Направляющая
8	1	4003.3080	Воздушный фильтр
9	2	4003.3090	Винт
10	1	4003.3100	Опора фильтра
11	2	4003.3120	Втулка
13	1	4003.3130	Провод заземления
14	1	4003.3140	Провод
15	1	4003.3150	Кольцо
16	1	181.00118	Пробка
17	1	4003.3170	Картер
18	1	4003.3180	Прокладка
20	1	4003.3190	Комплект прокладок

Поз.:	Колво	Номер детали	Описание
22	1	4003.3200	Винт
23	1	4003.3210	Кабельный ввод
24	1	4003.3330	Карбюратор РЕГУЛИРОВКА КАРБЮРАТОРА с мая 2023 г
26	7	4003.3230	Винт
36	1	4003.3240	Управляющий переключатель
37	1	4003.3250	Винт
38	1	4003.3260	Винт
39	1	4003.3270	Пружина
40	1	4003.3280	Уплотнение
41	1	003.3290	Опора
42	4	4003.3300	Виброизолирующая опора
43	1	4003.3310	Вентиляционная трубка
45	1	4003.3320	Защита

## УДАРНЫЙ МЕХАНИЗМ – РЕМОНТ (см. покомпонентные изображения на стр. 16–18)

### 1. СНЯТИЕ ОПОРНОГО ФЛАНЦА МУФТЫ СЦЕПЛЕНИЯ 2600.0460

После выполнения пункта 7 раздела «ДВИГАТЕЛЬ – РЕМОНТ» на стр. 8 демонтировать переключатель передач 035304 и слить масло из коробки передач 035105. Снять шесть винтов 2300.0635, фиксирующих опорный фланец муфты сцепления на коробке передач, и отсоединить фланец. При обратной сборке всегда применять подходящий резьбовой герметик.

### 2. ДЕМОНТАЖ МУФТЫ СЦЕПЛЕНИЯ 4003.1110

Снять свечу зажигания 4003.5010 и установить фиксатор поршня 4000.0307. Повернуть муфту сцепления по часовой стрелке и снять её. При обратной установке поставить новый диск муфты сцепления 4003.0600. Сборка в обратном порядке.

### 3. ЗАМЕНА УПЛОТНЕНИЯ 2342.4370 И

ПОДШИПНИКОВ 2332.0200 В ОПОРНОМ ФЛАНЦЕ МУФТЫ СЦЕПЛЕНИЯ 2600.0460 Снять пружинное стопорное кольцо 2321.0200 и выбить киянкой с мягкой поверхностью чашка сцепления 2690.7300. Снять пружинное стопорное кольцо 2322.0420, затем с другой стороны вытолкнуть подшипники 2332.0200. Снять маслоуплотнительное кольцо 2342.4370 и заменить его, если необходимо. Сборка выполняется в обратном порядке.

### 4. ДЕМОНТАЖ КОРОБКИ ПЕРЕДАЧ 035105

Снять фланец 035561 и проверить состояние подшипников 2332.0351 и 2332.0300, заменить маслоуплотнительное кольцо 2343.0520. Снять вал блока шестерён 2690.6000 и проверить его на наличие повреждений. Для правильной установки при обратной сборке перед демонтажем зафиксировать правильное положение блока шестерён 035104. Снять пружинное стопорное кольцо 2321.0160 и снять ведущую шестерню 2640.7300, затем снять пружинное стопорное кольцо 135516 и ударами с противоположной стороны выбить плоским пуансоном вал ведущей шестерни 035119, затем снять его вместе с подшипником 2331.0170. Проверить на наличие износа и повреждений. Ударами внутрь снять сателлитную шестерню 035551, затем снять её и блок шестерён. Проверить оба компонента на наличие износа и повреждений. Сборка выполняется в обратном порядке. При обратной сборке коробки передач необходимо всегда устанавливать новые уплотнения и прокладки. Использовать для этого комплект прокладок 2890.1065. Внимание! У сателлитной шестерни имеется скруглённая кромка, которая при обратной сборке ДОЛЖНА БЫТЬ установлена в точно таком же положении, как и до разборки.

### 5. ПОЛНЫЙ ДЕМОНТАЖ УДАРНОГО АГРЕГАТА В СБОРЕ 035309

Поместить ударный агрегат в сборе в тиски в продольном направлении так, чтобы одно отверстие было в самой верхней точке. Осторожно зажимать тиски, пока стальной шарик 2360.1032 не выпадет из нижнего отверстия (это будет сопровождаться коротким выходом воздуха). Разжать тиски и перевернуть ударный механизм так, чтобы нижнее отверстие теперь было наверху. Затем повторить предыдущую процедуру для выпадения второго шарика. Снова разжать тиски. После этого можно выполнять разборку молота в сборе 035302. Снять вал 035567, пружину 035566 и подшипник 2334.0210 и проверить их на наличие износа и повреждений. Заменить консистентную смазку согласно пункту 6 инструкции по текущему обслуживанию на стр. 7 и выполнить сборку, действуя в обратном порядке.

Проверить ударные поверхности рабочего вала 035572 и молота 035568 на наличие износа и повреждений. Это критические участки, от которых зависит производительность и уровень вибрации гайковёрта. Установить ударный агрегат и рабочий вал обратно на коробку передач и установить обратно кожух передней части 035301 с новой прокладкой 035562.

### 6. РАБОЧИЙ ВАЛ 035572

Размер квадратного хвостовика должен быть равен 25,4 мм (1"). Если его износ 1 мм (1/32") или больше, немедленно заменить рабочий вал.

Износ проверяется с помощью нашего непроходного калибра.



Изношенный хвостовик вала снижает скорость работы, повышает уровень вибрации, повреждает головки и принадлежности, а также и сам гайковёрт.

## УДАРНЫЙ МЕХАНИЗМ, КОРОБКА ПЕРЕДАЧ И РУЧКА

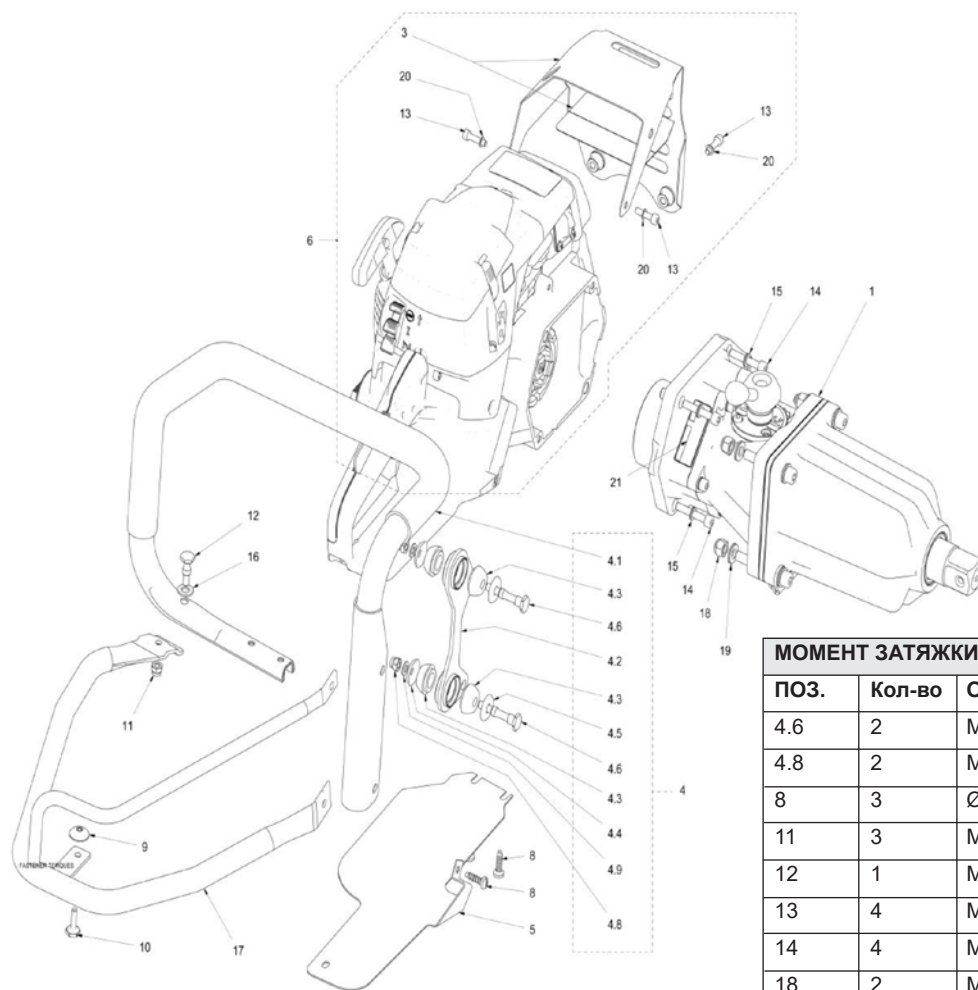

МОМЕНТ ЗАТЯЖКИ КРЕПЕЖА				
ПОЗ.	Кол-во	Описание	Нм	Фут.фунт
4.6	2	M6	9	7
4.8	2	M6	9	7
8	3	Ø6	9	7
11	3	M6	9	7
12	1	M6 N°1	9	7
13	4	M5 x 20	9	7
14	4	M6 x 35	16	12
18	2	M8	35	26

Поз.:	Колво	Номер детали	Описание
1	1	2870.0610	Ударный гайковёрт исключая двигатель
3	1	2650.1670	Кожух глушителя (2650.1660)
4	1	2800.4650	Виброизолирующая ручка в сборе
4.1	1	2620.5200	Ручка
4.2	1	035129	Боковая опора
4.3	4	54.00227	Резиновый буфер
4.4	2	4000.3290	Колпачок
4.5	2	54.00563	Колпачок
4.6	2	2580.0085	Винт
4.8	2	2310.2061	Стопорная гайка
4.9	2	2400.1050	Стопорная шайба
5	1	2650.1050	Защитная пластина топливного бака
6	1	2810.1072	Двигатель в сборе

Поз.:	Колво	Номер	детали Описание
8	3	4003.2050	Винт
9	1	2700.0200	Крепёжная пластина
10	1	2580.0050	Крепёжный винт
11	1	2310.2061	Стопорная гайка
12	1	2580.0814	Винт
13	4	2300.0520	Винт
14	4	2300.0635	Винт
15	4	2400.7060	Стопорная шайба
16	1	2400.2080	Плоская шайба
17	1	2626.5010	Защитная дуга
18	4	2310.2081	Стопорная гайка
19	4	2400.8080	Стопорная шайба
20	4	2400.1050	Стопорная шайба
21	1		Табличка серийного номера

## УДАРНЫЙ МЕХАНИЗМ И КОРОБКА ПЕРЕДАЧ – ПОДРОБНО

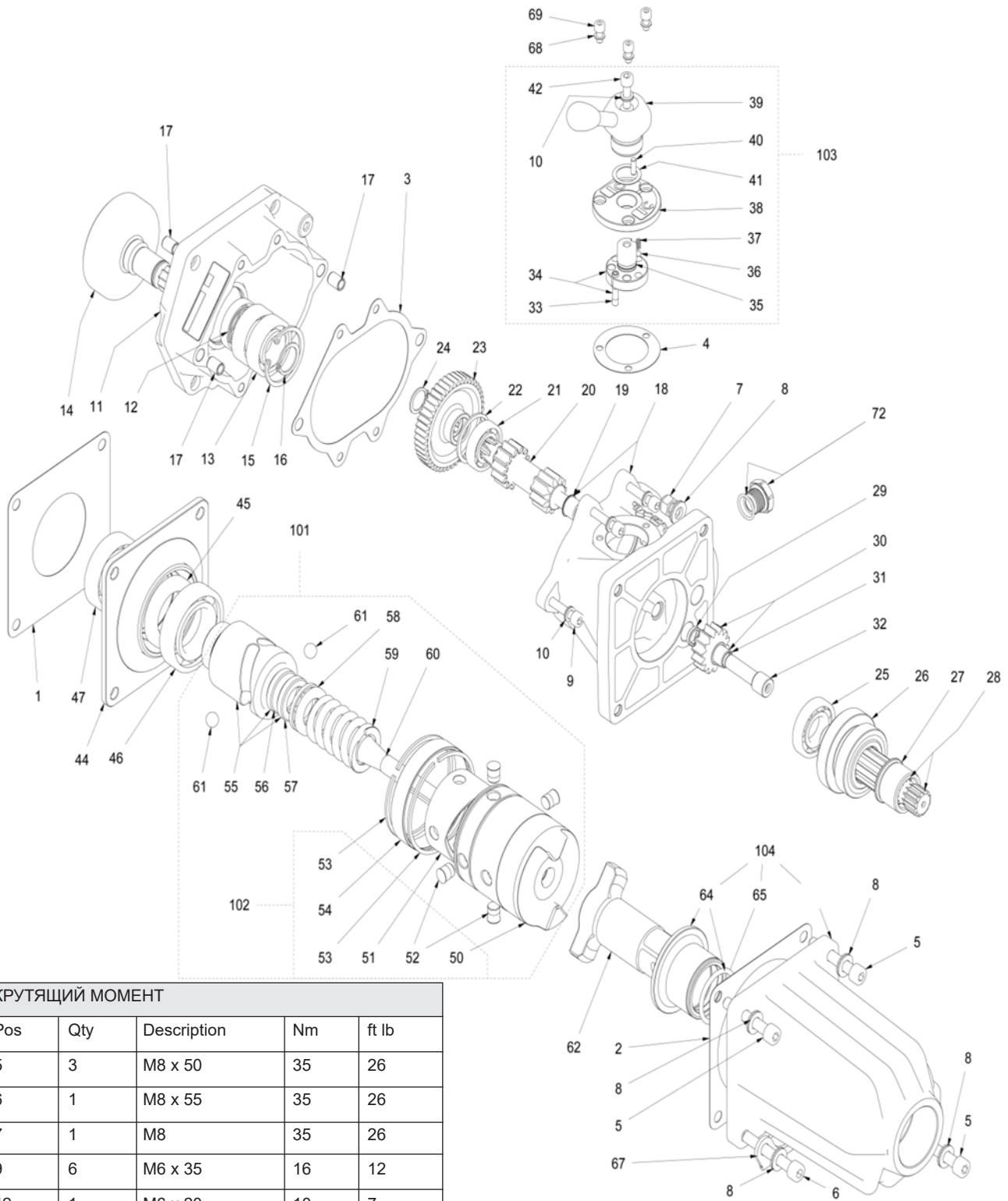

КРУТЯЩИЙ МОМЕНТ				
Pos	Qty	Description	Nm	ft lb
5	3	M8 x 50	35	26
6	1	M8 x 55	35	26
7	1	M8	35	26
9	6	M6 x 35	16	12
42	1	M6 x 20	10	7
69	2	M5 x 10	6	5
72	1	3/8"	22	16

## УДАРНЫЙ МЕХАНИЗМ И КОРОБКА ПЕРЕДАЧ – ПОДРОБНО

Поз.:	Колво	Номер детали	Описание
1	1	035560	Прокладка фланца
2	1	035562	Прокладка
3	1	2500.2065	Прокладка
4	1	035115	Прокладка фланца
5	3	2300.0851	Винт
6	1	2300.0856	Винт
7	3	2310.2081	Стопорная гайка
8	5	2400.8080	Стопорная шайба
9	6	2300.0635	Винт
10	7	2400.7060	Стопорная шайба
11	1	2600.0460	Фланец муфты сцепления
12	1	2342.4370	Уплотнительное кольцо 24x37x7
13	2	2332.0200	Подшипник
14	1	2690.7300	Чашка сцепления
15	1	2322.0420	Стопорное кольцо 42
16	1	2321.0200	Стопорное кольцо 20
17	4	2540.7090	Втулка
18	1	2860.3065	Коробка передач
19	1	035106	Бронзовая втулка
20	1	035119	Вал ведущей шестерни
21	1	2331.0170	Подшипник
22	1	135516	Пружинное стопорное кольцо
23	1	2640.7300	Ведущая шестерня
24	1	2321.0160	Пружинное стопорное кольцо
25	1	2331.0200	Подшипник
26	1	035104	Блок шестерен
27	1	035103	Втулка
28	1	2690.6000	Шлицевой вал
29	1	035548	Бронзовая втулка
30	1	035551	Шестерня с втулкой
31	1	035548	Втулка сателлитной шестерни
32	1	035549	Сателлитный ось
33	1	2580.0090	Ось селектора передач
34	1	2830.7000	Селектор передач
35	1	135114	Уплотнительное кольцо
36	1	2360.0397	Шарик

Поз.:	Колво	Номер детали	Описание
37	1	035523	Пружина
38	1	035111	Фланец рычага переключения передач
39	1	035107	Рычаг переключения передач
40	1	035554	Штифт
41	1	135110	Кольцо
42	1	2300.0620	Винт
44	1	035561	Фланец
45	1	2343.0520	Уплотнительное кольцо
46	1	2332.0351	Подшипник
47	1	2332.0300	Подшипник
50	1	035568	Молот
51	1	035538 К	улачковая обойма
52	4	035537	Стальная заглушка (4)
53	2	135533	Стопорное кольцо
54	1	035536	Стальное кольцо
55	1	2870.3000	Центральная часть кулачкового механизма
56	1	035586	Стопорная втулка
57	1	035585	Направляющая втулка
58	1	2334.0210	Подшипник
59	1	035566	Пружина
60	1	035567	Центральный вал
61	2	2360.1032	Шарик 13/32"
62	1	035572	Рабочий вал
64	1	033005	Втулка кожуха передней части
65	1	135542	Уплотнительное кольцо
67	1	135153	Подножка
68	3	2400.7050	Стопорная шайба
69	3	2300.0512	Винт М5х12
72	1	135520	Маслосазливающая пробка
100	1	2890.1065	Набор прокладок 1, 2, 3, 4, 12, 45, 65
101	1	035309	Ударный агрегат в сборе
102	1	035302	Молот в сборе
103	1	035304	Переключатель передач в сборе
104	1	035301	Кожух передней части в сборе

## РЕКОМЕНДАЦИИ ПО ВЫЯВЛЕНИЮ И УСТРАНЕНИЮ НЕИСПРАВНОСТЕЙ

### ПРЕДУПРЕЖДЕНИЕ

До начала выполнения любой из указанных далее процедур всегда необходимо сначала остановить ударный гайковёрт и отсоединить свечу зажигания, за исключением случаев, когда необходима работа гайковёрта. Если предложенные здесь меры не решают проблему, просим обращаться в ближайший авторизованный сервисный центр

ПРОБЛЕМА	ВОЗМОЖНАЯ ПРИЧИНА	РЕШЕНИЕ
Двигатель не заводится или работает лишь несколько секунд после пуска (убедиться в том, что переключатель зажигания стоит в положении пуска RUN (1)).	1. Нет искры.  2. Двигатель захлебнулся.	1. Проверить наличие искры на конце свечи зажигания. Если искры нет, выполнить испытание с новой свечой зажигания (RCJ4).  2. Проверить управляющий переключатель и провод засемления.  3. Проверить правильность работы модуля зажигания.  1. Поставить выключатель вкл./выкл. в положение остановки STOP. Отпустить зажимы крышки и снять свечу зажигания, затем полностью открыть дроссельную заслонку. Несколько раз потянуть шнур стартера, чтобы очистить камеру сгорания. Снова установить на место и хорошо закрепить свечу зажигания и её крышку. Поставить выключатель вкл./выкл. в положение работы RUN и выполнить пуск двигателя
Двигатель заводится, но не реагирует должным образом на прибавление газа или неустойчиво работает на высоких оборотах.	Требуется регулировка карбюратора.	Обратиться к ближайшему сервисному представителю.
Двигатель не набирает полных оборотов и/или даёт слишком много дыма.	1. Проверить топливомасляную смесь. 2. Загрязнен воздушный фильтр. 3. Требуется регулировка карбюратора.	1. Использовать свежее топливо и правильную смесь с маслом для 2-тактных двигателей. 2. Выполнить очистку согласно инструкции в разделе «Текущее обслуживание – воздушный фильтр». 3. Обратиться к ближайшему сервисному представителю
Двигатель заводится, работает и набирает обороты, но не работает на	Требуется регулировка карбюратора.	Повернуть винт холостых оборотов T по часовой стрелке для увеличения холостых оборотов. См. «Двигатель- ремонт – регулировка карбюратора».

## ОБЩИЕ СВЕДЕНИЯ

1. Комплект инструментов, деталь ном.1140.1011 – поставляется только комплектом

Шестигранный ключ	4 мм
Шестигранный ключ	5 мм
Шестигранный ключ	6 мм
Гаечный ключ	10–13 мм
Комбинированный ключ для свечи зажигания	
Трубчатый гаечный ключ	8 мм
Гаечный ключ	22 мм
Отвёртка	
Отвёртка Torx T27	
Топливная воронка	

### 2. Хранение

- Опорожнить и очистить топливный бак и коробку передач.
- Безопасно утилизировать топливо и масло в соответствии с

местными официально установленными правилами.

- Выполнить пуск двигателя для сжигания всего топлива, оставшегося в карбюраторе для предупреждения повреждения диафрагмы.
- Гайковёрт хранить в сухом месте.
- Хранить поднятым над полом и вдали от источников тепла.

### 3. Утилизация гайковёрта

- Большая часть деталей может использоваться вторично. Выяснить и соблюдать местные официально установленные правила.
- Не допускать загрязнения почвы, воздуха и воды.
- Уничтожить бирку CE и руководство для пользователя.

## ИНСТРУМЕНТЫ ДЛЯ МАСТЕРСКОЙ

40000309  
СЧЁТЧИК ОБОРОТОВ ЦИФРОВОЙ



40000307  
ФИКСАТОР ПОРШНЯ



40000313  
КОМПЛЕКТ ДЛЯ ИСПЫТАНИЙ  
ДАВЛЕНИЕМ



40028059 ШАБЛОН ЗАЗОРА МОДУЛЯ  
ЗАЖИГАНИЯ / МАХОВИКА

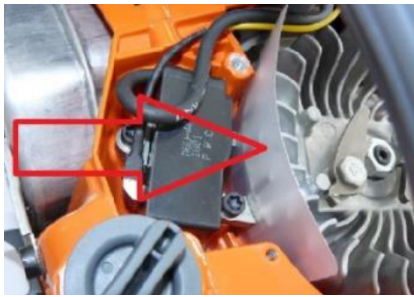

40000355  
ДАТЧИК ДАВЛЕНИЯ



40000308  
СЪЁМНИК МАХОВИКА

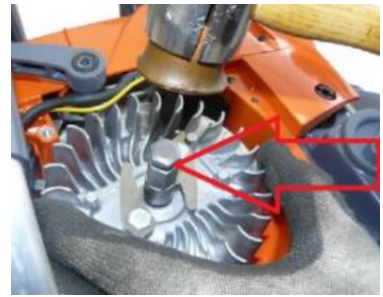

40028090  
ФЛАНЕЦ ГЛУШИТЕЛЯ



40000306  
КЛЮЧ ДЛЯ РЕЗИНОВЫХ  
ВИБРОАМОРТИЗАТОРОВ

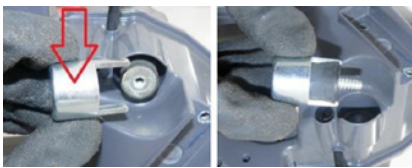

40028060  
ФЛАНЕЦ ВПУСКА

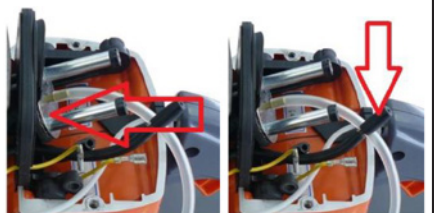

40000303 ОТВЁРТКА ДЛЯ  
РЕГУЛИРОВКИ КАРБЮРАТОРА (OLD  
MASTER)



40000327 ОТВЁРТКА ДЛЯ  
РЕГУЛИРОВКИ КАРБЮРАТОРА (NEW  
MASTER)

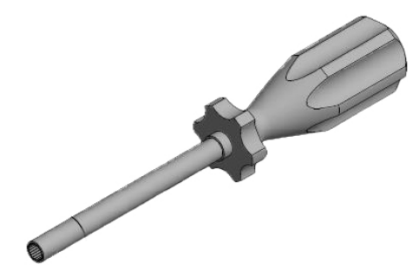

4000.0290  
КОМПЛЕКТ ИНСТРУМЕНТОВ ДЛЯ  
МАСТЕРСКОЙ



Содержит в себе все инструменты и устройства, указанные выше, кроме электронного счётчика числа оборотов, а также крышку фланца 4000.0315 и инструменты для старой версии ударного гайковёрта Master.

# ПРИНАДЛЕЖНОСТИ – ДЛЯ ПУТЕВЫХ РАБОТ

## ОПОРНЫЕ ТЕЛЕЖКИ И ПРИНАДЛЕЖНОСТИ

Три версии для стандартной, узкой и широкой колеи



ВЕРТИКАЛЬНЫЙ

ГОРИЗОНТАЛЬНЫЙ



### МЕТАЛЛИЧЕСКИЙ ЯЩИК ДЛЯ ПЕРЕНОСА

Вмещает в себя гайковёрт и принадлежности.



### НЕПРОХОДНОЙ КАЛИБР

Для проверки степени износа головок и рабочего вала.



### ШТИФТЫ, РЕЗИНОВЫЕ КОЛЬЦА И ЗАЖИМЫ МАХИ



## УДАРНЫЙ ИНСТРУМЕНТ

### Головки – 7/8"

Для использования на всех видах машин для путевого крепежа быстроразъёмного и стандартного типа. Все размеры британской и метрической систем – квадрат, двойной квадрат, прямоугольники и шестигранник



### Головки - 1"

Более сотни размеров британской и метрической систем – квадрат, двойной квадрат, прямоугольники, шестигранник, барашковая – стандартные и глубокие.



### Удлинители для всех квадратных приводов<sup>1</sup>

50 to 400p



## СВЕРЛЕНИЕ - 1"

### Адаптер для сверления

Европейский шестигранник  
Американский шестигранник  
Graffenstaden цилиндр



### Винтовые свёрла для деревянных шпал

Европейский шестигранник  
10–22 мм (3/8"–7/8")

Graffenstaden цилиндр  
12–18 мм (1/2"–3/4")

Graffenstaden цилиндр с развёрткой  
12–20 мм (1/2"–3/4")



## СПЕЦИАЛЬНЫЕ СВЁРЛА

Мы изготавливаем в широком ассортименте винтовые свёрла со специальными приводами и ударные головки любой формы, длины и для установки на любые квадратные приводы.



Покупайте для своих инструментов  
ОРИГИНАЛЬНЫЕ ЗАПАСНЫЕ ЧАСТИ  
И ПРИНАДЛЕЖНОСТИ У НАШИХ  
АВТОРИЗОВАННЫХ ТОРГОВЫХ  
ПРЕДСТАВИТЕЛЕЙ.

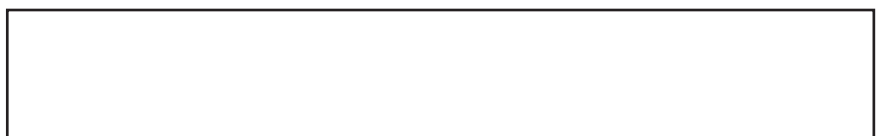

# **AIRTEC**

---

## **INTERNATIONAL LTD**

New Master35© Impact Wrench  
from MA20 A001

+44 (0) 141 552 5591  
[enquiries@airtecinternational.co.uk](mailto:enquiries@airtecinternational.co.uk)  
[www.airtecinternational.co.uk](http://www.airtecinternational.co.uk)

© Airtec International Ltd. All Rights Reserved.  
No reproduction of whole or part of this Manual is allowed  
without written Permission of Copyright.